

【1日目 ～保見中会場～】

A1

猿投台	31	$\begin{bmatrix} 7 & - & 8 \\ 3 & - & 7 \\ 11 & - & 12 \\ 10 & - & 8 \end{bmatrix}$	35	稲武
-----	----	---	----	----

B1

前林	56	$\begin{bmatrix} 12 & - & 8 \\ 22 & - & 8 \\ 12 & - & 8 \\ 10 & - & 18 \end{bmatrix}$	42	みよし北
----	----	---	----	------

A2

竜神	31	$\begin{bmatrix} 8 & - & 9 \\ 10 & - & 12 \\ 4 & - & 13 \\ 9 & - & 8 \end{bmatrix}$	42	崇化館
----	----	---	----	-----

B2

保見	54	$\begin{bmatrix} 18 & - & 1 \\ 15 & - & 3 \\ 5 & - & 11 \\ 16 & - & 8 \end{bmatrix}$	23	益富
----	----	--	----	----

A3

逢妻	63	$\begin{bmatrix} 14 & - & 8 \\ 16 & - & 4 \\ 17 & - & 4 \\ 16 & - & 8 \end{bmatrix}$	24	稲武
----	----	--	----	----

B3

前林	44	$\begin{bmatrix} 9 & - & 10 \\ 10 & - & 15 \\ 13 & - & 15 \\ 12 & - & 6 \end{bmatrix}$	46	朝日丘
----	----	--	----	-----

A4

井郷	28	$\begin{bmatrix} 5 & - & 12 \\ 4 & - & 16 \\ 3 & - & 14 \\ 16 & - & 9 \end{bmatrix}$	51	崇化館
----	----	--	----	-----

B4

0		$\begin{bmatrix} - \\ - \\ - \\ - \end{bmatrix}$	0	
---	--	--	---	--

【1日目 ～藤岡南中会場～】

A1

藤岡南	56	$\begin{bmatrix} 17 & - & 4 \\ 18 & - & 8 \\ 15 & - & 8 \\ 6 & - & 8 \end{bmatrix}$	28	足助
-----	----	---	----	----

B1

三好丘	50	$\begin{bmatrix} 10 & - & 5 \\ 12 & - & 8 \\ 22 & - & 4 \\ 6 & - & 13 \end{bmatrix}$	30	猿投
-----	----	--	----	----

A2

豊南	53	$\begin{bmatrix} 10 & - & 11 \\ 21 & - & 20 \\ 9 & - & 12 \\ 13 & - & 15 \end{bmatrix}$	58	松平
----	----	---	----	----

B2

高橋	33	$\begin{bmatrix} 2 & - & 7 \\ 12 & - & 10 \\ 8 & - & 17 \\ 11 & - & 17 \end{bmatrix}$	51	美里
----	----	---	----	----

A3

三好	51	$\begin{bmatrix} 10 & - & 15 \\ 6 & - & 12 \\ 13 & - & 4 \\ 15 & - & 13 \\ 7 & - & 6 \end{bmatrix}$	50	藤岡南
----	----	---	----	-----

B3

三好丘	47	$\begin{bmatrix} 8 & - & 15 \\ 6 & - & 15 \\ 8 & - & 14 \\ 25 & - & 11 \end{bmatrix}$	55	梅坪台
-----	----	---	----	-----

A4

美里	40	$\begin{bmatrix} 8 & - & 8 \\ 13 & - & 9 \\ 16 & - & 4 \\ 3 & - & 15 \end{bmatrix}$	36	末野原
----	----	---	----	-----

B4

0		$\begin{bmatrix} - \\ - \\ - \\ - \end{bmatrix}$	0	
---	--	--	---	--

【2日目 ~藤岡南中会場~】

〈準々決勝〉

A1

三好	57	$\begin{bmatrix} 11 & - & 7 \\ 12 & - & 11 \\ 17 & - & 18 \\ 17 & - & 10 \end{bmatrix}$	46	梅坪台
----	----	---	----	-----

B1

松平	40	$\begin{bmatrix} 8 & - & 8 \\ 15 & - & 6 \\ 8 & - & 6 \\ 9 & - & 12 \\ - & - & - \end{bmatrix}$	32	美里
----	----	---	----	----

A2

崇化館	36	$\begin{bmatrix} 8 & - & 6 \\ 9 & - & 5 \\ 14 & - & 13 \\ 5 & - & 10 \end{bmatrix}$	34	保見
-----	----	---	----	----

B2

逢妻	54	$\begin{bmatrix} 12 & - & 4 \\ 10 & - & 6 \\ 13 & - & 13 \\ 19 & - & 14 \end{bmatrix}$	37	朝日丘
----	----	--	----	-----

〈準決勝〉

A3

三好	79	$\begin{bmatrix} 25 & - & 12 \\ 21 & - & 9 \\ 19 & - & 6 \\ 14 & - & 11 \\ - & - & - \end{bmatrix}$	38	松平
----	----	---	----	----

〈5位決定トーナメント〉

B3

梅坪台	65	$\begin{bmatrix} 24 & - & 7 \\ 4 & - & 15 \\ 17 & - & 15 \\ 20 & - & 18 \end{bmatrix}$	55	美里
-----	----	--	----	----

A4

崇化館	45	$\begin{bmatrix} 12 & - & 20 \\ 6 & - & 34 \\ 6 & - & 27 \\ 21 & - & 12 \end{bmatrix}$	93	逢妻
-----	----	--	----	----

B4

保見	50	$\begin{bmatrix} 12 & - & 14 \\ 14 & - & 19 \\ 8 & - & 24 \\ 16 & - & 15 \end{bmatrix}$	72	朝日丘
----	----	---	----	-----

【3日目 ~藤岡南中会場~】

〈3位決定戦〉

A1

崇化館	78	$\begin{bmatrix} 27 & - & 7 \\ 16 & - & 8 \\ 19 & - & 14 \\ 16 & - & 20 \end{bmatrix}$	49	松平
-----	----	--	----	----

〈5位決定戦〉

B3

朝日丘	91	$\begin{bmatrix} 21 & - & 11 \\ 19 & - & 17 \\ 30 & - & 15 \\ 21 & - & 10 \end{bmatrix}$	53	梅坪台
-----	----	--	----	-----

〈決勝〉

A3

逢妻	58	$\begin{bmatrix} 14 & - & 8 \\ 12 & - & 13 \\ 22 & - & 15 \\ 10 & - & 20 \end{bmatrix}$	56	三好
----	----	---	----	----

平成27年度

久永杯争奪戦大会

男子結果

12月12日、13日、19日

優勝	...	逢妻	中学校	敢闘賞	...	朝日丘	中学校
準優勝	...	三好	中学校	敢闘賞	...	梅坪台	中学校
3位	...	崇化館	中学校	敢闘賞	...	美里	中学校
3位	...	松平	中学校	敢闘賞	...	保見	中学校

平成27年度 久永杯争奪戦大会 バスケットボール 男子の部

12月12日 12月13日 12月19日

優勝	逢妻	中学校	敢闘賞	朝日丘	中学校
準優勝	三好	中学校	敢闘賞	梅坪台	中学校
3位	崇化館	中学校	敢闘賞	美里	中学校
3位	松平	中学校	敢闘賞	保見	中学校

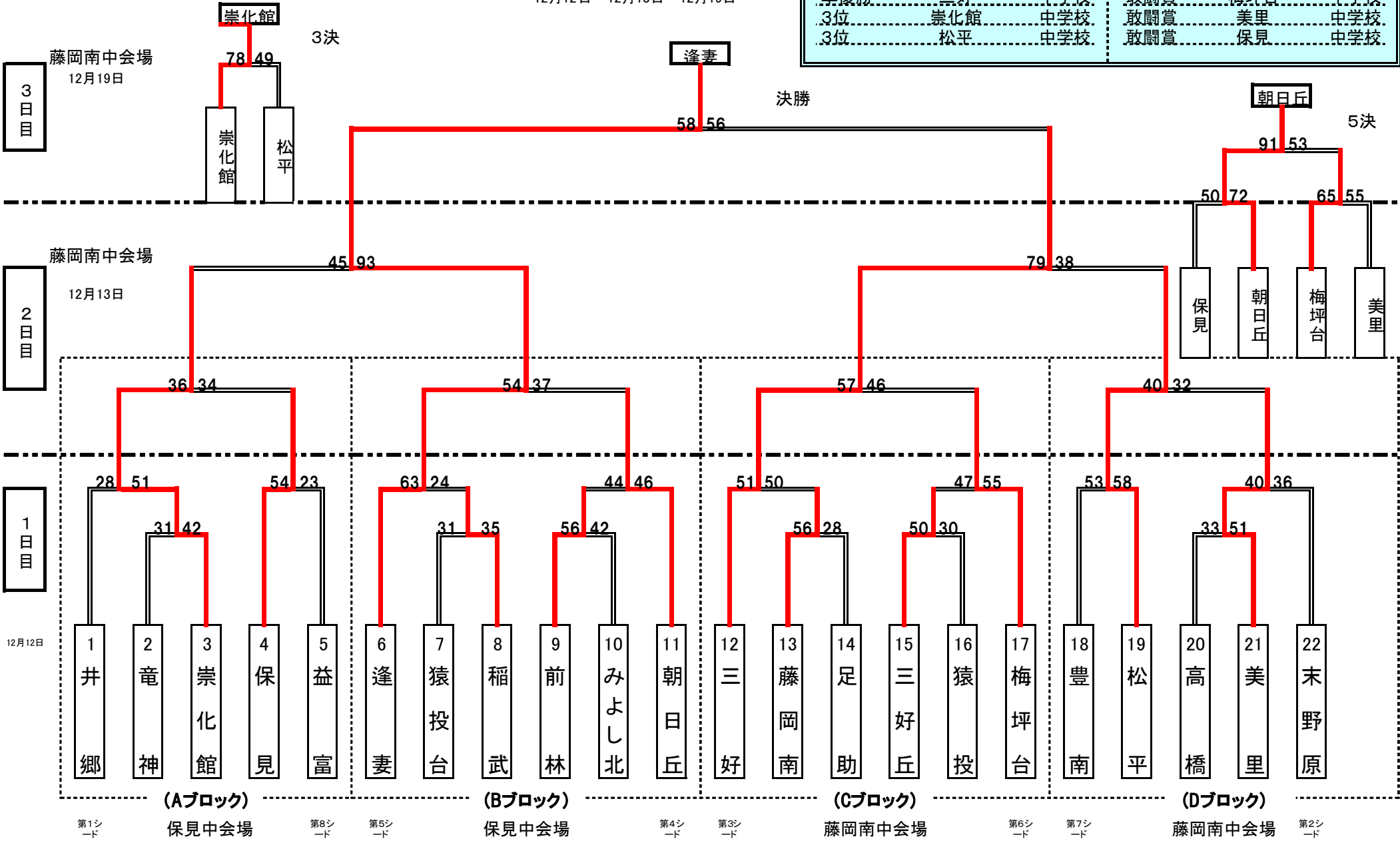

平成27年度

## 久永杯争奪戦大会

女子結果

12月12日、13日、19日

点数を入力すると自動で名前が飛びます。

【1日目 ～上郷中会場～】

A1						
みよし北	30	$\begin{bmatrix} 10 & - & 11 \\ 2 & - & 24 \\ 12 & - & 12 \\ 6 & - & 16 \end{bmatrix}$	63	藤岡南		

B1						
松平	34	$\begin{bmatrix} 2 & - & 39 \\ 8 & - & 12 \\ 6 & - & 8 \\ 18 & - & 2 \end{bmatrix}$	61	美里		

A2						
朝日丘	31	$\begin{bmatrix} 6 & - & 6 \\ 6 & - & 9 \\ 9 & - & 7 \\ 10 & - & 6 \end{bmatrix}$	28	上郷		

B2						
三好ヶ丘	13	$\begin{bmatrix} 2 & - & 11 \\ 0 & - & 19 \\ 7 & - & 15 \\ 4 & - & 15 \end{bmatrix}$	60	高岡		

A3						
崇化館	84	$\begin{bmatrix} 27 & - & 10 \\ 22 & - & 8 \\ 21 & - & 6 \\ 14 & - & 7 \end{bmatrix}$	31	藤岡南		

B3						
美里	43	$\begin{bmatrix} 13 & - & 14 \\ 10 & - & 9 \\ 5 & - & 13 \\ 15 & - & 11 \end{bmatrix}$	47	豊南		

A4						
猿投	26	$\begin{bmatrix} 5 & - & 16 \\ 5 & - & 22 \\ 2 & - & 18 \\ 14 & - & 8 \end{bmatrix}$	64	朝日丘		

B4						
高岡	85	$\begin{bmatrix} 28 & - & 0 \\ 22 & - & 2 \\ 13 & - & 4 \\ 22 & - & 2 \end{bmatrix}$	8	南山国際		

【1日目 ～高橋中会場～】

A1						
逢妻	45	$\begin{bmatrix} 11 & - & 2 \\ 4 & - & 4 \\ 13 & - & 9 \\ 17 & - & 4 \end{bmatrix}$	19	前林		

B1						
井郷	58	$\begin{bmatrix} 12 & - & 6 \\ 13 & - & 2 \\ 24 & - & 2 \\ 9 & - & 5 \end{bmatrix}$	15	藤岡		

A2						
梅坪台	55	$\begin{bmatrix} 14 & - & 3 \\ 12 & - & 5 \\ 12 & - & 11 \\ 17 & - & 11 \end{bmatrix}$	30	高橋		

B2						
みよし南	56	$\begin{bmatrix} 9 & - & 11 \\ 9 & - & 12 \\ 22 & - & 6 \\ 16 & - & 5 \end{bmatrix}$	34	石野		

A3						
竜神	37	$\begin{bmatrix} 11 & - & 15 \\ 18 & - & 6 \\ 4 & - & 7 \\ 4 & - & 11 \end{bmatrix}$	39	逢妻		

B3						
井郷	20	$\begin{bmatrix} 0 & - & 0 \\ 5 & - & 2 \\ 10 & - & 9 \\ 5 & - & 7 \end{bmatrix}$	18	末野原		

A4						
若園	31	$\begin{bmatrix} 8 & - & 13 \\ 9 & - & 14 \\ 8 & - & 21 \\ 6 & - & 17 \end{bmatrix}$	65	梅坪台		

B4						
みよし南	71	$\begin{bmatrix} 22 & - & 2 \\ 14 & - & 7 \\ 17 & - & 13 \\ 18 & - & 12 \end{bmatrix}$	34	保見		

【2日目 ～上郷中会場～】

〈準々決勝〉

A1

逢妻	35	$\begin{bmatrix} 8 & - & 4 \\ 13 & - & 2 \\ 7 & - & 7 \\ 7 & - & 17 \end{bmatrix}$	30	井郷
----	----	--	----	----

B1

梅坪台	80	$\begin{bmatrix} 27 & - & 2 \\ 17 & - & 7 \\ 18 & - & 6 \\ 18 & - & 5 \\ - & & - \end{bmatrix}$	20	みよし南
-----	----	---	----	------

A2

朝日丘	61	$\begin{bmatrix} 22 & - & 3 \\ 12 & - & 8 \\ 15 & - & 12 \\ 12 & - & 6 \end{bmatrix}$	29	高岡
-----	----	---	----	----

B2

崇化館	65	$\begin{bmatrix} 19 & - & 2 \\ 12 & - & 10 \\ 20 & - & 8 \\ 14 & - & 9 \end{bmatrix}$	29	豊南
-----	----	---	----	----

〈準決勝〉

A3

逢妻	50	$\begin{bmatrix} 11 & - & 31 \\ 9 & - & 28 \\ 14 & - & 22 \\ 16 & - & 12 \\ - & & - \end{bmatrix}$	93	梅坪台
----	----	--	----	-----

〈5位決定トーナメント〉

B3

井郷	76	$\begin{bmatrix} 22 & - & 6 \\ 24 & - & 6 \\ 12 & - & 9 \\ 18 & - & 8 \end{bmatrix}$	29	みよし南
----	----	--	----	------

A4

朝日丘	68	$\begin{bmatrix} 21 & - & 14 \\ 19 & - & 6 \\ 17 & - & 12 \\ 11 & - & 12 \end{bmatrix}$	44	崇化館
-----	----	---	----	-----

B4

高岡	55	$\begin{bmatrix} 11 & - & 13 \\ 26 & - & 23 \\ 14 & - & 11 \\ 4 & - & 11 \end{bmatrix}$	58	豊南
----	----	---	----	----

【3日目 ～藤岡南中会場～】

〈3位決定戦〉

A1

崇化館	82	$\begin{bmatrix} 26 & - & 12 \\ 20 & - & 10 \\ 20 & - & 13 \\ 16 & - & 14 \end{bmatrix}$	49	逢妻
-----	----	--	----	----

〈5位決定戦〉

B3

豊南	58	$\begin{bmatrix} 13 & - & 8 \\ 10 & - & 14 \\ 19 & - & 6 \\ 16 & - & 19 \end{bmatrix}$	47	井郷
----	----	--	----	----

〈決勝〉

A3

朝日丘	47	$\begin{bmatrix} 15 & - & 10 \\ 3 & - & 16 \\ 15 & - & 9 \\ 14 & - & 19 \end{bmatrix}$	54	梅坪台
-----	----	--	----	-----

平成27年度

久永杯争奪戦大会

女子結果

12月12日、13日、19日

優勝 …	梅坪台	中学校	敢闘賞 …	豊南	中学校
準優勝 …	朝日丘	中学校	敢闘賞 …	井郷	中学校
3位 …	崇化館	中学校	敢闘賞 …	みよし南	中学校
3位 …	逢妻	中学校	敢闘賞 …	高岡	中学校

平成27年度

久永杯争奪戦大会

バスケットボール 女子の部

12月12日 12月13日 12月19日

優勝	梅坪台	中学校	敢闘賞	豊南	中学校
準優勝	朝日丘	中学校	敢闘賞	井郷	中学校
3位	崇化館	中学校	敢闘賞	みよし南	中学校
3位	逢妻	中学校	敢闘賞	高岡	中学校

3日目

藤岡南中会場  
12月19日

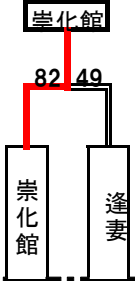

3決

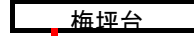

決勝



5決

2日目

上郷中会場  
12月13日

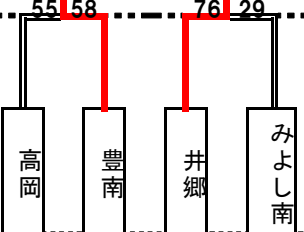
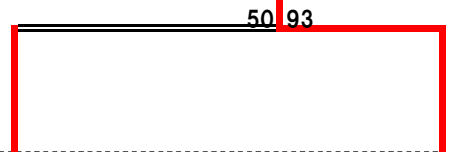
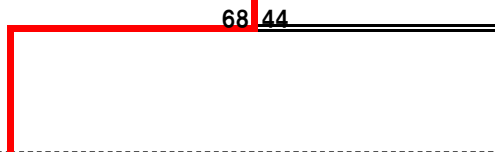

1日目

12月12日

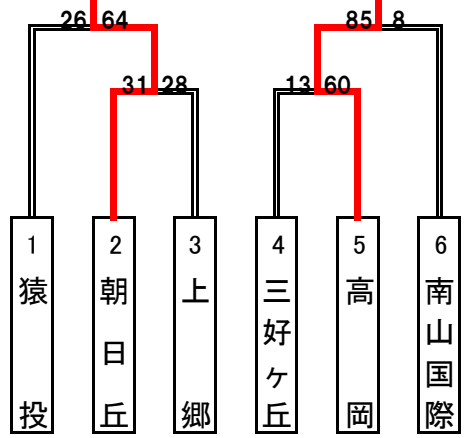

(Aブロック)  
上郷中会場

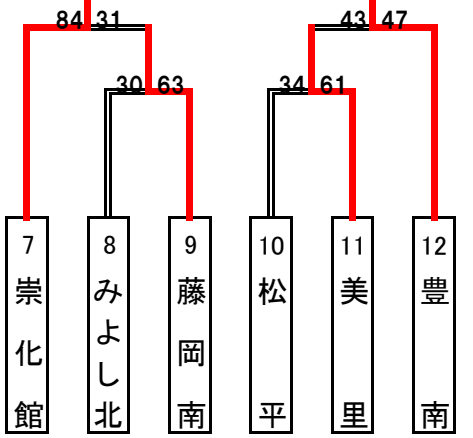

(Bブロック)  
上郷中会場

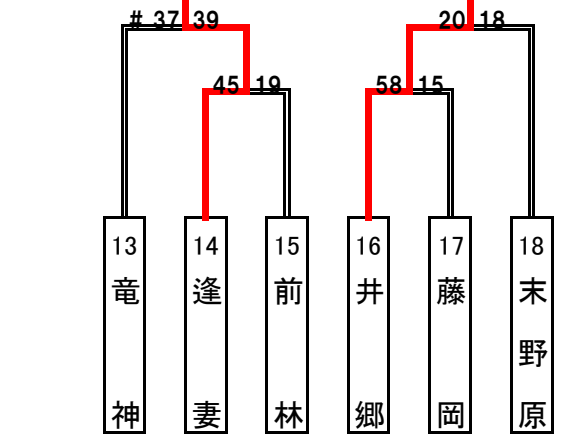

(Cブロック)  
高橋中会場

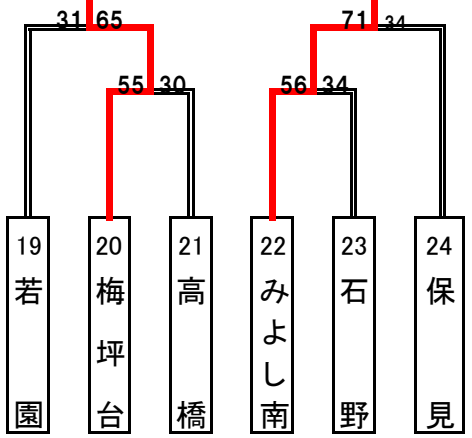

(Dブロック)  
高橋中会場

第1シード

第8シード

第5シード

第4シード

第3シード

第6シード

第7シード

第2シード